

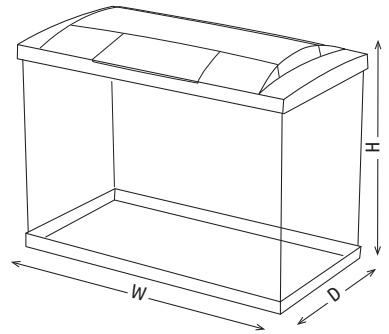

SuperFish[®]

Smart Fish Keeping



Start 20+30+50+70+100+150

Start 20 Goldfish Kit

Lamp: LED 12 V/3 W
Aqua Flow 50 pump: 3 W, 0 - 100 l/h
WxDxH: 36 x 22 x 30.5 cm, Volume 20 L

Start 70 Tropical Kit

Lamp Retro LED Bright 45 cm 12 V/11 W
Aqua Flow 200 pump: 6 W, 200 - 400 l/h
WxDxH: 58 x 30 x 45 cm, Volume 60 L

Start 30 Tropical Kit

Lamp: LED 12 V/3 W
Aqua Flow 50 pump: 3 W, 0 - 100 l/h
WxDxH: 36 x 22 x 37 cm, Volume 25 L

Start 100 Tropical Kit

Lamp Retro LED Bright 60 cm 12 V/14 W
Aqua Flow 300 pump: 7W, 300 - 540 l/h
WxDxH: 68 x 35 x 51 cm, Volume 100 L

Start 50 Tropical Kit

Lamp: LED 12 V/4 W
Aqua Flow 100 pump: 3.5 W, 50 - 200 l/h
WxDxH: 44 x 28 x 42 cm, Volume 45 L

Start 150 Tropical Kit

Lamp Retro LED Bright 75 cm 12 V/18 W
Aqua Flow XL pump: 6,5 W, 250 - 500 l/h
WxDxH: 78 x 37 x 57 cm, Volume 146 L

Warranty and manual
Garantieschein und Bedienungsanleitung

Garantie et mode d'emploi
Garantiebewijs en gebruiksaanwijzing

Read this manual carefully before using this device.
Keep this manual for future reference.

GB

SAFETY:

- Only suitable for indoor use.
- Before filling the aquarium with water, ensure that it is placed on a solid surface that can support the load. This aquarium has a floating base, therefore it's advisable not to use an under layer.
- The aquarium must not be transported in filled state because of the risk of glass breakage (no warranty coverage).
- Unplug the filter, heater, lighting and any other electrical equipment from the wall outlet before working on the aquarium or in the water.
- The mains cable of the light and all cables leading out of the aquarium must be provided with a drip loop to prevent any water which may run down the cables from reaching items of equipment or the mains socket outlet.
- Never shorten or lengthen the electrical leads.
- Never allow the pump to run dry.
- Attach the lamp firmly, and do not immerse it in water.
- Don't use the device if cords or plugs are damaged. Return the device to your dealer for repair or recycling.
- Carefully read the instructions of all accessories first for proper use and safety in the separate user's guides.

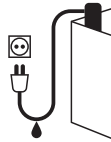

Special safety instructions:

This device can be used by children aged from 8 years and above, persons with reduced physical, sensory or mental capabilities or lack of experience and knowledge, if they have been given supervision or instructions concerning the use of the device in a safe way and understand the hazards involved. Children shall not play with the device. Cleaning and maintenance of the device shall not be done by children without supervision.

Lesen Sie dieses Handbuch sorgfältig durch, bevor Sie das Gerät verwenden. Bewahren Sie dieses Handbuch für den späteren Gebrauch auf.

D

SICHERHEIT:

- Das Aquarium ist nur zur Verwendung im Haus geeignet.
- Stellen Sie das Aquarium zuerst im Haus auf eine stabile und tragende Fläche. Füllen Sie es anschließend mit Wasser.
- Das Aquarium darf wegen der Gefahr von Glasbruch nicht im gefüllten Zustand transportiert werden (keine Garantie).
- Ziehen Sie vor allen Arbeiten am Aquarium und im Wasser immer zuerst den Stecker des Filters, der Heizung, der Beleuchtung usw. aus der Steckdose.
- Das Netzkabel der Leuchte sowie alle Kabel, die aus dem Aquarium herausführen, müssen mit einer Tropfschlaufe versehen sein, so dass eventuell an ihnen herunterlaufendes Wasser nicht in die Geräte bzw. die Netzsteckdose gelangen kann.
- Die Kabel dürfen nie gekürzt oder verlängert werden.
- Lassen Sie die Pumpe nicht trocken laufen.
- Die Lampe sollte gut befestigt sein und nie ins Wasser getaucht werden.
- Verwenden Sie das Gerät nicht, wenn die Kabel oder Stecker beschädigt sind. Geben Sie das Gerät zur Reparatur oder zum Recyceln an Ihren Händler zurück.
- für die richtige Verwendung und Sicherheitshinweise lesen Sie bitte sorgfältig die separaten Gebrauchsanweisungen und beachten Sie die dort angegebenen Sicherheitshinweise.

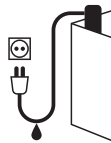

Wichtige Sicherheitshinweise

Dieses Gerät kann von Kindern ab 8 Jahren und Personen mit eingeschränkten physischen, sensorischen oder mentalen Fähigkeiten oder mangelnder Erfahrung und Kenntnis verwendet werden, wenn sie in sicherer Weise beaufsichtigt werden oder Anweisungen zum sicheren Gebrauch des Geräts erhalten haben und die damit verbundenen Gefahren verstehen. Kinder dürfen nicht mit dem Gerät spielen. Die Reinigung und Wartung des Geräts durch den Benutzer darf nicht von Kindern ohne Aufsicht durchgeführt werden.

WARRANTY CONDITIONS:

2 years manufacturer's warranty on materials and construction defects. Carefully read the instructions on installation, use and maintenance. Damage due to incorrect use, damage due to contamination or not cleaning the aquarium and accessories, glass breakage, leakage, modifications to the aquarium and damage to the cable are not covered by the warranty.

Aquadistri is not liable for damage to fish, plants and interior caused by glass breakage and/or leaks.

The aquarium must be returned complete with accessories, accompanied with an official proof of purchase confirming a purchase date for any warranty claims. If this is not the case, it is not eligible for warranty. After receiving and checking, we will determine whether the aquarium is eligible for repair or replacement. For an aquarium repaired or replaced under warranty, the remaining time of the original warranty period applies.

Always keep the proof of purchase, without proof of purchase the warranty will be void!



RECYCLING INFORMATION:

This symbol indicates that this product (if it is discarded) may not be disposed of with normal household waste. Instead it must be handed in at an official collection centre (e.g. HWRC). Or can be returned to the dealer when purchasing a similar new product. Follow the applicable rules in your country for the separate collection of electrical and electronic products. Separate collection and recycling are better for the environment, public health and reduces waste.

GARANTIEBEDINGUNGEN

2 Jahre Herstellergarantie auf Material- und Konstruktionsfehler. Lesen Sie die Anweisungen zur Installation, Gebrauch und Wartung sorgfältig durch. Schäden durch unsachgemäßen Gebrauch, durch Verschmutzung und nicht Reinigen des Aquariums und des Zubehörs, Glasbruch, Leckage, Anpassungen am Aquarium und Beschädigung des Kabels sind nicht durch die Garantie abgedeckt. Aquadistri haftet nicht für Schäden an Fischen, Pflanzen und Innenräumen, die durch Glasbruch und/oder Leckage verursacht werden.

Das Aquarium muss komplett mit Zubehör zusammen und einem offiziellen Kaufbeleg, der das Kaufdatum bestätigt, zurückgeschickt werden, damit Garantieansprüche geltend gemacht werden können. Ist dies nicht der Fall, kann keine Garantie gewährt werden. Nach Erhalt und Prüfung entscheiden wir, ob das Aquarium für eine Reparatur oder einen Austausch in Frage kommt. Für ein Aquarium, das im Rahmen der Garantie repariert oder ersetzt wurde, gilt die Restdauer der ursprünglichen Garantiezeit. Bewahren Sie den Kaufbeleg immer auf, ohne Kaufbeleg erlischt die Garantie!



RECYCLING-INFORMATION

Dieses Symbol weist darauf hin, dass dieses Produkt (falls es ausgerangiert wird) nicht mit dem normalen Hausmüll entsorgt werden darf. Stattdessen muss es bei einer offiziellen Sammelstelle (z.B. HWRC) abgegeben werden oder es kann beim Kauf eines ähnlichen neuen Produkts an den Händler zurückgegeben werden. Beachten Sie die in Ihrem Land geltenden Vorschriften für die getrennte Entsorgung von elektrischen und elektronischen Produkten.

Getrennte Entsorgung und Recycling ist besser für die Umwelt, die öffentliche Gesundheit und reduziert den Abfall.

Lisez attentivement ce manuel avant d'utiliser l'appareil.
Conservez ce manuel pour ses futures utilisations.

F

SÉCURITÉ:

- Uniquement destiné à un usage intérieur.
- En premier lieu, placez l'aquarium dans la maison sur un support adapté robuste qui peut supporter le poids total, remplissez-le seulement ensuite avec de l'eau.
- Ne pas transporter l'aquarium lorsqu'il est rempli : risque de bris de verre (pas de prise en charge par la garantie).
- Avant d'effectuer tout travail dans l'aquarium et dans l'eau, retirez les prises électriques du filtre, chauffage, éclairage etc.
- Le câble d'alimentation du luminaire ainsi que tous les câbles qui sortent de l'aquarium doivent être dotés d'une boucle d'égoûttement, de manière à ce que l'eau qui s'en écoulait éventuellement ne puisse pénétrer ni dans les appareils, ni dans la prise de courant.
- Ne jamais raccourcir ou allonger les fils électriques.
- Ne laissez jamais faire fonctionner la pompe à sec et employez-la uniquement immergée dans l'eau.
- Fixez solidement la lampe et ne le plongez jamais dans l'eau.
- N'utilisez pas l'appareil si le cordon ou la fiche sont endommagés. Retournez l'appareil à votre revendeur pour réparation ou recyclage.
- Lisez en premier lieu attentivement le mode d'emploi pour garantir un fonctionnement correct et le respect des consignes de sécurité.

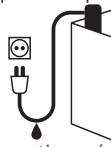

Instructions de sécurité et d'utilisation

Cet appareil peut être utilisé par des enfants âgés de 8 ans et plus et des personnes ayant des capacités physiques, sensorielles ou mentales réduites ou un manque d'expérience et de connaissances, s'ils ont reçu une supervision ou des instructions concernant l'utilisation de l'appareil de manière sûre et comprendre les dangers impliqués. Les enfants ne doivent pas jouer avec l'appareil. Le nettoyage et l'entretien par l'utilisateur de l'appareil ne doivent pas être effectués par des enfants sans surveillance.

Lees deze gebruiksaanwijzing zorgvuldig door voordat u het apparaat in gebruik neemt.

Bewaar deze gebruiksaanwijzing voor toekomstig gebruik.

NL

VEILIGHEID:

- Alleen geschikt voor binnengebruik.
- Het aquarium eerst binnen op een stevige en geheel dragende ondergrond plaatsen en dan pas vullen met water.
- Het aquarium mag niet worden vervoerd in gevulde toestand vanwege het risico van glasbreuk (geen garantie).
- Bij werkzaamheden aan aquarium en/of in het water eerst de stekkers van filter, verwarming, verlichting etc. uit het stopcontact halen.
- De kabel van de lamp moet net als alle kabels die uit het aquarium komen voorzien zijn van een zogenaamde druppellus, zodat eventueel langslowpend water niet in het stopcontact of andere elektrische apparaten terecht kan komen.
- Snoeren nooit inkorten of verlengen.
- De pomp nooit laten droogdraaien.
- De lamp stevig vastzetten en nooit in het water dompelen.
- Het apparaat niet gebruiken bij schade aan snoeren of stekkers. Bied het apparaat bij uw dealer aan voor reparatie of recycling.
- Lees vooraf de gebruiksaanwijzingen van de toebehoren aandachtig door, voor het juiste gebruik en veiligheidsaanwijzingen.

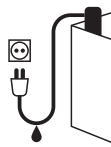

Bijzondere veiligheidsinstructie

Dit apparaat kan worden gebruikt door kinderen vanaf 8 jaar en door personen met verminderde lichamelijke, zintuiglijke of geestelijke capaciteiten of weinig ervaring en kennis, mits zij onder toezicht staan of instructies hebben gekregen voor veilig gebruik van dit apparaat en begrijpen welke gevaren het gebruik met zich mee kan brengen. Kinderen mogen niet met dit apparaat spelen. Kinderen mogen het apparaat niet zonder toezicht reinigen of onderhouden.

CONDITIONS DE GARANTIE

Garantie du fabricant de 2 ans sur les défauts de matériaux et de construction. Lisez attentivement les instructions d'installation, d'utilisation et d'entretien. Les dommages dus à une mauvaise utilisation, les dommages dus à la contamination ou au non-nettoyage de l'aquarium et des accessoires, les bris de verre, les fuites, les modifications de l'aquarium et les dommages au câble ne sont pas couverts par la garantie.

Aquadistri n'est pas responsable des dommages aux poissons, aux plantes et aux équipements causés par des bris de verre et / ou des fuites.

L'aquarium doit être retourné complet avec ses accessoires, accompagné d'une preuve d'achat officielle confirmant une date d'achat pour toute réclamation sous garantie. Si ce n'est pas le cas, il n'est pas éligible à la garantie. Après réception et vérification, nous déterminerons si l'aquarium sera réparé ou remplacé. Pour un aquarium réparé ou remplacé sous garantie, le temps restant de la période de garantie d'origine s'applique. Gardez toujours la preuve d'achat, sans preuve d'achat la garantie sera annulée!



INFORMATION DE RECYCLAGE

Ce symbole indique que ce produit (s'il est jeté) ne peut pas être éliminé avec les ordures ménagères normales. Au lieu de cela, il doit être déposé dans un centre de collecte officiel, ou peut être retourné au revendeur lors de l'achat d'un nouveau produit similaire. Suivez les règles applicables dans votre pays pour la collecte séparée des produits électriques et électroniques. La collecte et le recyclage séparés sont meilleurs pour l'environnement, la santé publique et réduisent les déchets.

GARANTIEVOORWAARDEN

2 jaar fabrieksgarantie op materiaal en constructiefouten. Lees de instructies over installatie, gebruik en onderhoud zorgvuldig door. Schade door verkeerd gebruik, door vervuiling of het niet reinigen van het aquarium en toebehoren, glasbreuk, lekkage, aanpassingen aan het aquarium en schade aan de kabel, vallen niet onder de garantie.

Aquadistri is niet aansprakelijk voor schade aan vissen, planten en interieur veroorzaakt door glasbreuk en/of lekkages.

Het aquarium dient compleet met toebehoren en met het aankoopbewijs met de daarop aankoopdatum, ter garantie aangeboden worden. Indien dit niet het geval is, komt deze niet in aanmerking voor garantie. Na ontvangst zullen wij het aquarium controleren en bepalen of het aquarium in aanmerking komt voor reparatie of vervanging. Voor een aquarium dat onder garantie is gerepareerd of vervangen, is de resterende tijd van de oorspronkelijke garantieperiode van toepassing.

Bewaar altijd het aankoopbewijs, zonder aankoopbewijs kunt u geen aanspraak maken op garantie!



RECYCLING INFORMATIE

Dit symbool geeft aan dat dit product (als het wordt afgedankt) niet samen met het gewone huishoudelijk afval mag worden weggegooid. Maar moet worden ingeleverd bij een officieel inzamelpunt (bv. Milieustraat). Of kan worden ingeleverd bij het verkooppunt tijdens de aankoop van een vergelijkbaar nieuw product. Volg de in uw land geldende regels voor het gescheiden inzamelen van elektrische en elektronische producten. Gescheiden inzameling en recycling is beter voor het milieu, de volksgezondheid en zorgt voor minder afval.

Setting up your aquarium:

Choose an appropriate location for the aquarium. The location should be relatively dark, for example in the corner of a room. The aquarium should not be exposed to direct sunlight. Too much light will lead to unwanted algae and may harm the fish and plants in the aquarium as a result of overheating.

Step 1

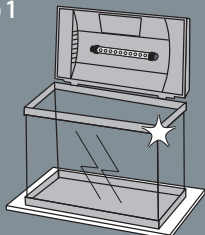

Place aquarium on a smooth, horizontal surface with an adequate load-bearing capacity. Do not place the aquarium on electrical appliances or on furniture with surfaces which are liable to staining by water.

Please note the total weights of the set up aquaria with water and accessories (Start 20: \pm 30 kg, Start 30: \pm 35 kg, Start 50: \pm 60 kg, Start 70: \pm 80 kg, Start 100: \pm 120 kg, Start 150: \pm 170 kg).

Step 2

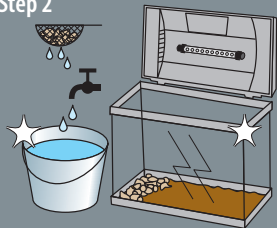

Clean the aquarium and accessories thoroughly with clean tap water and rinse the aquarium completely clean. Never use cleaning products or alcohol and always use a perfectly clean bucket. Cover the bottom with clean aquarium gravel of your choice. For plant aquariums, first add a nutrient substrate and then cover it. When placing heavy rocks into the aquarium, they must have support, like foam eg, otherwise the rocks could cause breakage of the aquarium (no warranty coverage).

Step 3

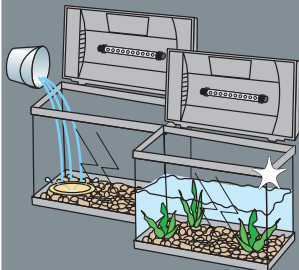

Fill the aquarium slowly with clean tap water of around 20°C. Place a plate or glass beneath the water stream to prevent dislodging of the gravel or nutrient substrate. Add water until the aquarium is half full, place the plants in the aquarium, and then finish filling the aquarium.

We recommend initially covering around 80% of the bed surface area with plants. Include some fast growing stem plants, these will help to prevent the growth of algae.

Step 4

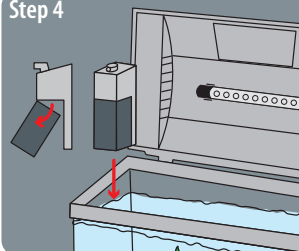

First read the Aqua-Flow filter manual. Install the AquaFlow filter into the aquarium. Your aquarium filter helps to keep the water healthy therefore you need to clean it weekly. Click the cartridge from the filter and rinse it with fresh tap water. The cartridge contains active filter carbon that absorbs harmful substances from the water therefore you need to replace the cartridge monthly.

Step 5

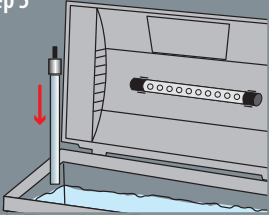

For tropical fish you need to use an aquarium heater. A suitable heater is included with the Tropical Kits, place the heater in a corner of the aquarium behind some plants.

First carefully read the heater manual before usage!

Step 6

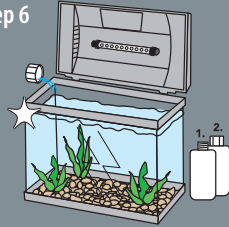

After filling the aquarium and with every water change always add water conditioner to remove toxic substances and protect your fish. Add bacterial culture as well to help your biological filter to start and maintain water quality.

Step 7

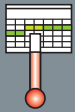

24-26°C

Tropical fish

18-20°C

Coldwater fish

Before putting any fish in the aquarium, allow it to run for at least two days (a full week is better) and ensure that the temperature is correct (check the water temperature with an aquarium thermometer). Make sure that whenever you add fresh water it is of the correct temperature, big temperature changes will make your fish ill.

Step 8

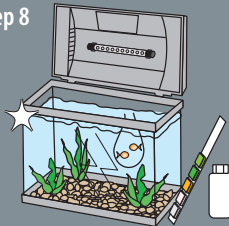

Test aquarium water and adjust the water parameters as necessary before buying your fish and plants. You can also ask your dealer to do this.

After placing fish in the aquarium, test the water every 2 days for 2 weeks and adjust any incorrect water parameters. Afterwards test the water quality once a week!

Step 9

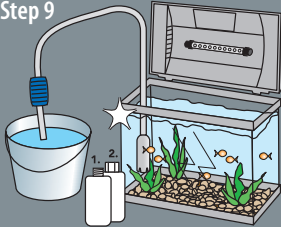

Change 20% of the aquarium water weekly while cleaning the gravel and walls of the aquarium, make sure the fresh water is of the same temperature as the water in your aquarium! Add water preparation and live bacteria with every water change.

Step 10

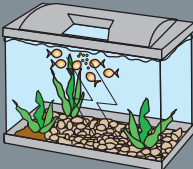

Feeding is an important thing to keep you fish healthy, however when you feed too much your water quality will get bad and your fish get sick or die, feed once a day as little as the fish will eat in 5 minutes.

Die Inbetriebnahme Ihres Aquariums:

Wählen Sie einen geeigneten Standort für das Aquarium. Dieser Standort sollte relativ dunkel sein, zum Beispiel eine Zimmerecke. Das Aquarium sollte nicht direkter Sonneneinstrahlung ausgesetzt sein. Zu viel Licht führt zu unerwünschter Algenbildung und kann zu Schädigungen der Tiere und Pflanzen durch Überhitzung führen.

Schritt 1

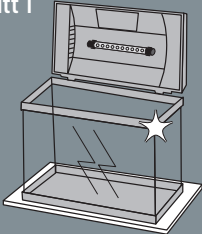

Stellen Sie das Aquarium auf eine ebene, glatte, waagerechte und ausreichend belastbare Fläche. Das Aquarium nicht auf elektrische Geräte oder auf Möbel mit wasserempfindlichen Oberflächen stellen.

Bitte beachten Sie das Gesamtgewicht des eingerichteten und mit Wasser gefüllten Aquariums (Start 20: ± 30 kg, Start 30: ± 35 kg, Start 50: ± 60 kg, Start 70: ± 80 kg, Start 100: ± 120 kg, Start 150: ± 170 kg).

Schritt 2

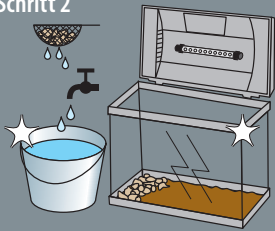

Reinigen Sie das Aquarium und das Zubehör gründlich mit sauberem Wasser und spülen Sie den Aquarienkies gründlich aus. Verwenden Sie nie Reinigungsmittel oder Alkohol und benutzen Sie immer einen wirklich sauberen Eimer. Bedecken Sie den Boden mit sauberem Aquarienkies. Bei Pflanzenaquarien immer zuerst einen Nährboden einbringen und diesen mit Kies bedecken. Unterstützen Sie schwere Steine im Aquarium z. B. mit Styropor, da es sonst zu Glasbruch kommen kann (keine Garantie).

Schritt 3

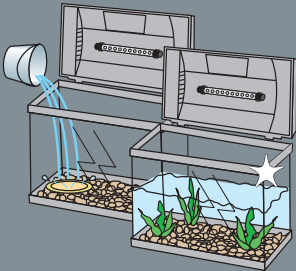

Füllen Sie das Aquarium langsam mit sauberem Leitungswasser von circa 20°C. Wenn Sie einen Teller oder einen Becher unter den Wasserstrahl halten, verhindern Sie, dass Kies oder Nährboden aufgewirbelt werden. Füllen Sie das Aquarium bis zur Hälfte, setzen Sie die Pflanzen ins Aquarium und füllen Sie es dann weiter auf.

Wir empfehlen am Anfang ca. 80% der Bodenfläche zu bepflanzen. Ein Teil der Bepflanzung sollte aus schnellwachsenden Stängelpflanzen bestehen, dann haben Algen von Anfang an kaum eine Chance.

Schritt 4

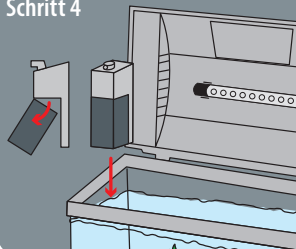

Lesen Sie zuerst die Aqua-Flow Gebrauchsanleitung. Installieren Sie den AquaFlow Filter in das Aquarium. Der Filter sorgt dafür, dass das Wasser frisch bleibt. Reinigen Sie die Kartusche wöchentlich. Nehmen Sie die Kartusche heraus und spülen Sie diese mit Leitungswasser ab. Die Kartusche enthält Kohle, die schädliche Stoffe aus dem Wasser absorbiert, darum müssen Sie die Kartusche monatlich austauschen, um eine gute Wirkung zu erzielen.

Schritt 5

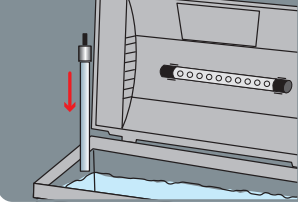

Für tropische Fische brauchen Sie einen Heizer. Ein geeigneter Heizer ist im Preis des Tropical Kits inbegriffen. Platzieren Sie den Heizer in einer Ecke des Aquariums hinter einigen Pflanzen.

Lesen Sie zuerst die Gebrauchsanleitung.

Schritt 6

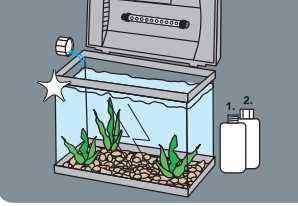

Geben Sie nach dem Füllen und bei jedem Wasserwechsel einen Wasseraufbereiter hinzu, um Giftstoffe zu beseitigen und Ihre Fische zu schützen. Fügen Sie zusätzlich zum Start und zur Pflege Ihres biologischen Filters eine Bakterienkultur hinzu.

Schritt 7

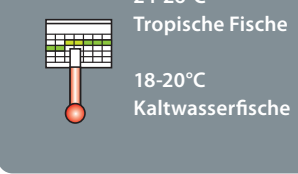

24-26°C

Tropische Fische

18-20°C

Kaltwasserfische

Lassen Sie das Aquarium mindestens 2 Tage stehen (1 Woche ist besser) und sorgen Sie dafür, dass das Wasser die richtige Temperatur hat (überprüfen Sie es mit einem Aquarienthermometer), bevor Sie die Fische in das Aquarium setzen. Wenn Sie das Wasser wechseln, überprüfen Sie immer die Temperatur des Frischwassers: große Temperaturschwankungen machen Ihre Fische/Garnelen krank.

Schritt 8

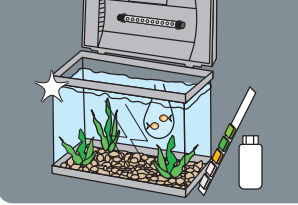

Testen Sie das Aquarienwasser und korrigieren Sie falsche Wasserwerte, bevor Sie Fische und Pflanzen kaufen. Einen Wassertest können Sie auch bei Ihrem Händler durchführen lassen.

Testen Sie nach dem Einsetzen der Fische 2 Wochen lang alle 2 Tage das Aquarienwasser und korrigieren Sie falsche Wasserwerte.

Testen Sie danach wöchentlich die Wasserqualität!

Schritt 9

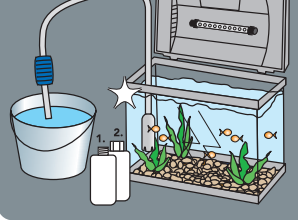

Wöchentlich müssen Sie 20% des Aquarienwassers austauschen und gleichzeitig den Kies und die Wände reinigen. Beachten Sie dabei, dass das frische Wasser dieselbe Temperatur hat wie das Wasser im Aquarium. Nach jeder Reinigung sollten Sie Safe Wasseraufbereiter und Bactaur Bakterienkultur zugeben.

Schritt 10

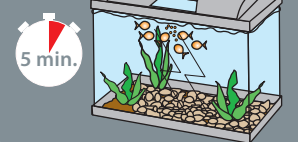

Die Fütterung ist wichtig um die Fische gesund zu erhalten. Zu viel Futter ist schlecht für die Wasserqualität. Füttern Sie einmal täglich so viel, wie die Fische innerhalb von 5 Minuten auffressen.

La mise en service de votre aquarium:

Choisissez un emplacement approprié pour l'aquarium. L'emplacement doit être relativement sombre, par exemple dans le coin d'une pièce. Ne pas exposer l'aquarium à un ensoleillement direct. Une luminosité excessive conduit à une formation d'algues indésirable et peut provoquer des dommages par surchauffe sur la faune et à la flore présente dans l'aquarium.

Étape 1

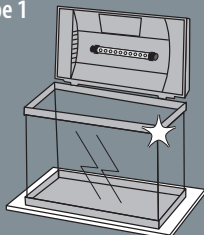

Poser l'aquarium sur une surface lisse, horizontal de capacité portante suffisante. Ne pas placer l'aquarium proche d'appareils électriques ou utiliser des meubles sensibles à l'eau. Attention le poids total de l'aquarium rempli d'eau est d'environ : Start 20: ± 30 kg, Start 30: ± 35 kg, Start 50: ± 60 kg, Start 70: ± 80 kg, Start 100: ± 120 kg, Start 150: ± 170 kg.

Étape 2

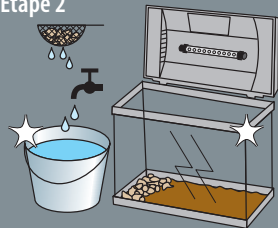

Nettoyez l'aquarium et les accessoires soigneusement à l'eau du robinet et rincer le gravier d'aquarium afin qu'il soit propre. Ne jamais utiliser de liquide ou d'alcool de nettoyage, utiliser un seau propre. Couvrir le fond avec du sol d'aquarium si possible riche en engrais pour plantes. Si vous avez de lourdes pierres à placer, le faire délicatement voir insérez de la mousse entre le fond et les pierres : risque de provoquer une fissure de l'aquarium (sans garantie).

Étape 3

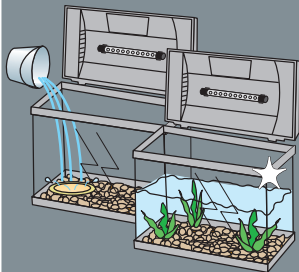

Remplissez lentement l'aquarium d'eau claire du robinet d'environ 20°C. Placez une assiette ou un gobelet sous le jet d'eau, vous éviterez ainsi la dispersion du gravier ou du substrat. Remplissez l'aquarium à moitié, placez-y ensuite quelques plantes, continuez alors le remplissage d'eau jusqu'au bout.

Nous recommandons de planter au début environ 80% de la surface. Une partie de la plantation doit se composer de plantes à tige à croissance rapide : dès le début, les algues n'auront alors presque aucune chance de proliférer.

Étape 4

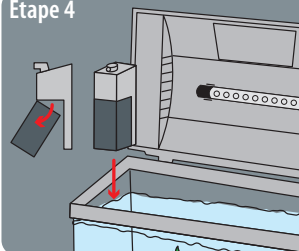

Lire la notice du filtre Aqua-Flow avant utilisation. Installez le filtre AquaFlow dans l'aquarium. Votre filtre vous aide à obtenir une eau saine, néanmoins vous devez le nettoyer toutes les semaines. Enlevez la cartouche du filtre et rincez-la avec de l'eau du robinet, la cartouche contient du charbon actif qui absorbe les substances nocives, la cartouche complète est à changer tous les mois.

Étape 5

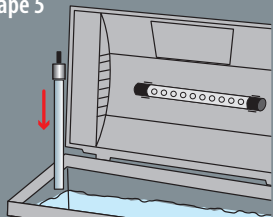

Pour les poissons tropicaux vous devez ajouter un chauffage. Un chauffage adapté est inclus dans le Kit tropical, placez le chauffage dans le coin de l'aquarium derrière des plantes.

Lire la notice du chauffage avant utilisation !

Étape 6

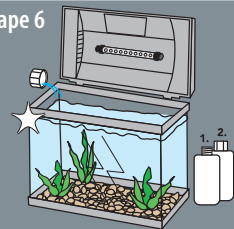

Après le remplissage de l'aquarium ou après un changement d'eau, ajouter un conditionneur d'eau pour éliminer les substances toxiques et protéger vos poissons. Ajoutez également des bactéries pour le démarrage et la maintenance de votre filtre biologique.

Étape 7

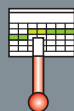

24-26°C
Poissons
tropicaux

18-20°C
Poissons
d'eau froide

Laissez fonctionner l'aquarium pendant 2 jours minimum (idéalement 1 semaine) et veillez à ce que l'eau soit à la bonne température (le vérifier avec un thermomètre d'aquarium) avant d'y introduire les poissons. Lorsque vous changez l'eau, toujours vérifier la température de l'eau, de grandes fluctuations de température rends vos poissons malades.

Étape 8

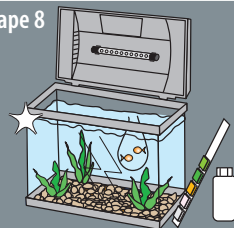

Avant d'acheter les poissons et les plantes, testez l'eau de votre aquarium et corrigez-en les valeurs incorrectes. Ceci peut également se faire dans votre magasin. Une fois les poissons plongés dans votre aquarium, testez les valeurs aquatiques tous les 2 jours pendant 2 semaines et corrigez les valeurs incorrectes. Passez toujours à un test hebdomadaire de la qualité de votre eau d'aquarium.

Étape 9

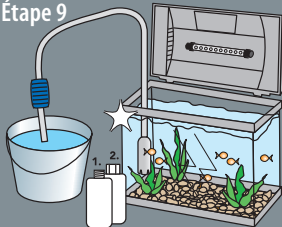

Chaque semaine, renouvelez 20% de la quantité d'eau de l'aquarium et nettoyez le sol et les parois de l'aquarium. Veillez à ce que la nouvelle eau soit à la même température que l'eau de l'aquarium. Chaque fois que vous rajoutez de l'eau propre, n'oubliez pas de rajouter le conditionneur d'eau et la culture bactérienne.

Étape 10

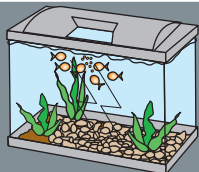

Pour des poissons en bonne santé, il est important de bien les nourrir. Un surdosage peut polluer l'eau. Donnez 1 fois par jour la quantité qu'ils peuvent avaler en 5 minutes.

Het in gebruik nemen van uw aquarium:

Kies een geschikte plaats voor het aquarium. De standplaats moet relatief donker zijn, bijvoorbeeld in een hoek van de kamer. Het aquarium mag niet aan directe zonnenstraling zijn blootgesteld. Te veel licht leidt tot ongewenste algvorming en kan tot oververhitting leiden en daardoor de gezondheid van dieren en planten in gevaar brengen.

Stap 1

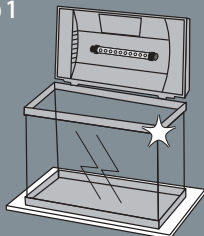

Plaats het aquarium op een vlak, glad, horizontaal en voldoende belastbaar oppervlak. Plaats het aquarium niet op elektrische apparaten of op meubels met watergevoelige oppervlakken. Let op het totale gewicht van het ingericht en met water gevuld aquarium (Start 20: ± 30 kg, Start 30: ± 35 kg, Start 50: ± 60 kg, Start 70: ± 80 kg, Start 100: ± 120 kg, Start 150: ± 170 kg).

Stap 2

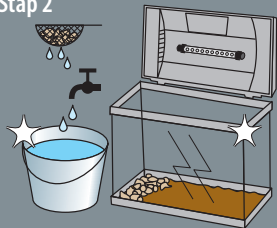

Reinig het aquarium en de toebehoren grondig met kraanwater en spoel het aquariumgrind goed schoon. Gebruik nooit schoonmaakmiddelen of alcohol en gebruik alleen een echt schone emmer. Dek de bodem af met schoon aquariumgrind naar keuze, voor plantenaquaria eerst een laag voedingsbodem plaatsen en deze afdekken met grind. Als u zware stenen in het aquarium plaats, ondersteun deze dan met bv. schuim, omdat ze anders een breuk in het aquarium kunnen veroorzaken (geen garantie).

Stap 3

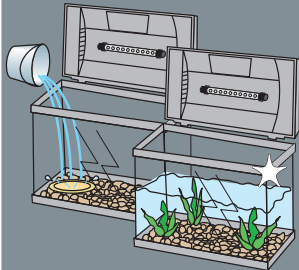

Vul het aquarium langzaam met schoon kraanwater van circa 20°C. Door een bord of beker onder de waterstraal te plaatsen voorkomt u dat het grind of de voedingsbodem opwaait. Vul het aquarium half, plaats dan planten in het aquarium, vul daarna het aquarium verder af.

Wij adviseren om in het begin ca. 80% van het bodemoppervlak te beplanten. Een deel van de beplanting moet uit snelgroeiende stengelpflanzen bestaan, zodat algen van begin af aan nauwelijks kans krijgen zich te ontwikkelen.

Stap 4

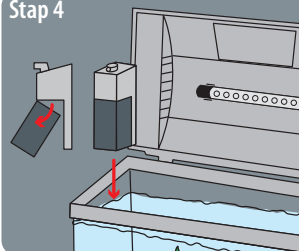

Lees eerst de Aqua-Flow gebruiksaanwijzing. Installeer het AquaFlow filter in het aquarium. Het filter zorgt ervoor dat het water gezond blijft, daarvoor moet de filtercassette wel wekelijks schoongespoeld worden. Klik de cassette van het filter en spoel deze af met schoon kraanwater. De cassette bevat kool wat schadelijke stoffen uit het water absorbeert, vervang de cassette maandelijks voor een goede werking.

Stap 5

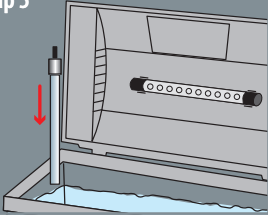

Voor tropische vissen is een verwarming nodig. Bij de Tropical kits is een geschikte verw warmer meegeleverd. Plaats de verw warmer in een hoek van het aquarium achter enkele planten.

Lees altijd eerst de gebruiksaanwijzing van de verw warmer!

Stap 6

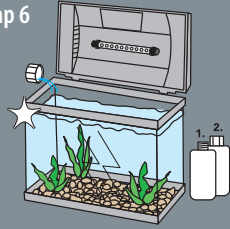

Na het vullen van het aquarium, en bij water verversen, voegt u een waterbereider toe voor het verwijderen van giftige stoffen en het beschermen van uw vissen. Voeg ook een bacteriecultuur toe voor het opstarten en behoud van uw biologisch filter.

Stap 7

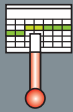

24-26°C

Tropische vissen

18-20°C

Koudwatervissen

Laat het aquarium minimaal 2 dagen draaien (1 week is beter) en zorg ervoor dat het water op de juiste temperatuur is (controleer dit met een aquariumthermometer) voordat u vissen in het aquarium plaatst. Wanneer u water ververst controleer dan altijd de temperatuur van het verse water, grote temperatuurschommelingen maken uw vissen ziek.

Stap 8

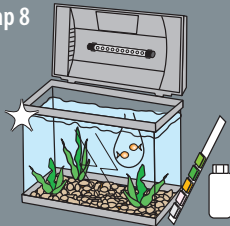

Test het aquariumwater en corrigeer verkeerde waterwaardes, voordat u vissen en planten koopt. U kunt dit ook door uw dealer laten doen.

Test na het plaatsen van vissen gedurende 2 weken elke 2 dagen het aquariumwater en corrigeer foute waterwaardes.

Test daarna altijd wekelijks de waterkwaliteit!

Stap 9

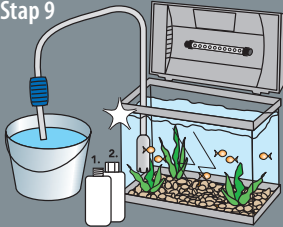

Ververs wekelijks 20% van het water van het aquarium en maak tegelijk het grind en de wanden schoon. Let erop dat het verse water dezelfde temperatuur heeft als het water in het aquarium. Voeg na iedere schoonmaakbeurt een waterbereider en bacteriecultuur toe.

Stap 10

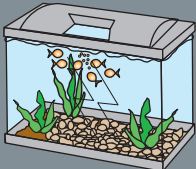

Goed voeren is belangrijk voor gezonde vissen. Als u teveel voert, is dat slecht voor de waterkwaliteit en worden de vissen ziek. Voer 1 x per dag zoveel als de vissen binnen 5 minuten opeten.

RETRO LED BRIGHT *inside*



SuperFish[®]

SmartFish Keeping

- Ⓜ The Start 70, 100 and 150 have space for an extra Retro LED tube
 - Ⓜ Die Start 70, 100 und 150 bieten Platz für eine extra Retro LED Röhre
 - Ⓜ Les Start 70, 100 et 150 ont de la place pour un tube Retro LED supplémentaire
 - Ⓜ De Start 70, 100 en 150 hebben ruimte voor een extra Retro LED lamp
- Start 70: SF Retro LED Bright 45 cm (A4020305), Color 45 cm (A4020340),
Combi 45 cm (A4020375), Multi 45 cm (A4020410)
- Start 100: SF Retro LED Bright 60 cm (A4020300), Color 60 cm (A4020335),
Combi 60 cm (A4020370), Multi 60 cm (A4020405)
- Start 150: SF Retro LED Bright 75 cm (A4020310), Color 75 cm (A4020345),
Combi 75 cm (A4020380), Multi 75 cm (A4020415)

Dealer stamp:

Stempel mit Anschrift des Händlers:

Tampon du point de vente:

Stempel aankoopadres:

Date purchase:

Einkaufsdatum:

Date d'achat:

Aankoopdatum:

...../...../ 20.....

Always keep proof of purchase, without a purchase note no warranty!
Bewahren Sie den Kassensbon immer auf; ohne Kaufbeweis keine Garantie!
Toujours garder le bon d'achat, sans bon aucune garantie!
Bewaar altijd het aankoopbewijs, zonder bon geen garantie!



AQUADISTRI

Produced in China for

www.aquadistri.com

Vlietweg 8, 4791 EZ Klundert, The Netherlands

06-2020 MH

- Ⓜ No part of this brochure may be reproduced or transmitted in any form or by any means, electronic, mechanical, photocopying, scanning or otherwise, without the prior written permission of the publisher. While every precaution has been taken in the preparation, the publisher cannot be held responsible for any damage caused directly or indirectly by any fault this brochure may contain.
- Ⓜ Nichts von dieser Broschüre darf ohne vorherige schriftliche Genehmigung des Verfassers in irgendeiner Art und Weise, sei es elektronisch, mechanisch, durch Kopieren oder andere Arten vervielfältigt, gespeichert oder veröffentlicht werden. Trotz aller Sorgfalt bei der Zusammenstellung dieses Textes kann der Verfasser nicht verantwortlich gemacht werden für eventuelle Schäden, die durch Fehler in dieser Ausgabe entstehen können.
- Ⓜ Rien de ce document ne peut être copié, enregistré ou publié sans permissions écrites de l'éditeur. Bien que cette brochure a été réalisée avec la plus grande attention, l'éditeur ne peut être responsable des incidents causés par d'éventuelles erreurs dans cette brochure.
- Ⓜ Niets van deze uitgave mag worden vervoelvuldigd, opgeslagen of openbaar gemaakt in enige vorm, hetzij elektronisch, mechanisch, door fotokopieën of enige andere manier, zonder voorafgaands schriftelijke toestemming van de uitgever. Ondanks alle aan de tekst bestede zorg, kan de uitgever geen aansprakelijkheid aanvaarden voor eventuele schade die kan voortvloeien uit enige fout die in deze folder zou kunnen voorkomen.